

MECANISMOS PARA SOFÁ CAMA



MECA
NISMOS

B y C A B A N E S & O R T U Ñ O



MECANISMOS PARA SOFÁ CAMA

SISTEMA APERTURA ITALIANO (STYLING)

MOD. 710

MOD. 710 MOTORIZADO

MOD. 710 L

MOD. 710 MAGNUM

MOD. 692

MOD. 692 MAGNUM

MOD. 692 H13

CAMA NIDO

SÉSAMO EXTRAIBLE

2 PLIEGUES

MOD. 201 LIFT (STYLING)

M-84

M-84 ECO



MECANISMOS PARA SOFÁ CAMA

MECANISMOS SISTEMA APERTURA ITALIANO (STYLING)



CABANES & ORTUÑO distribuidor en exclusiva de **styling** para España y Portugal.

De la mano de Styling y bajo las directrices de su Know - How, disponemos de una sección propia con más de 10 años de experiencia, donde siguiendo los estándares de calidad de la empresa italiana, montamos cada una de las más de 200 piezas que componen nuestros mecanismos.

El resultado: un extraordinario mecanismo capaz de soportar más de 5000 aperturas, donde el acero de la más alta calidad es el protagonista.

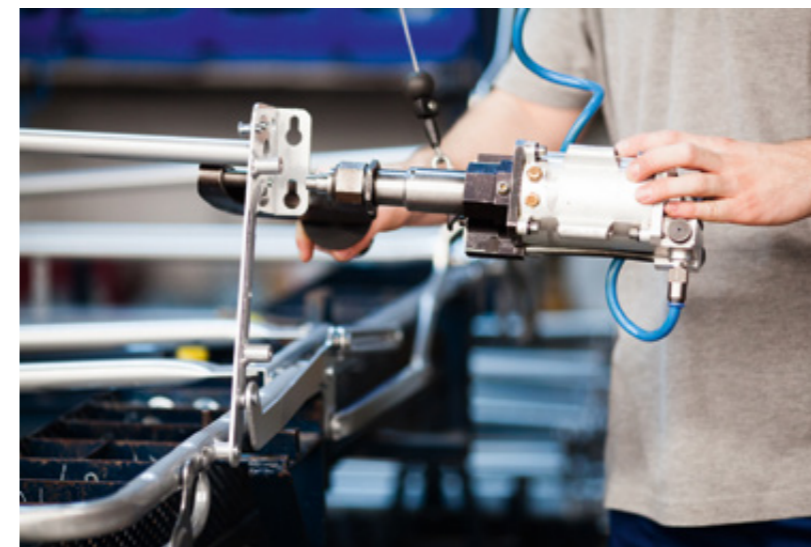

MOD. 710 (Nº1 EN VENTAS)



CERRADO



SEMI-ABIERTO



ABIERTO

ELEVADOR MOD. 710

NOVEDAD

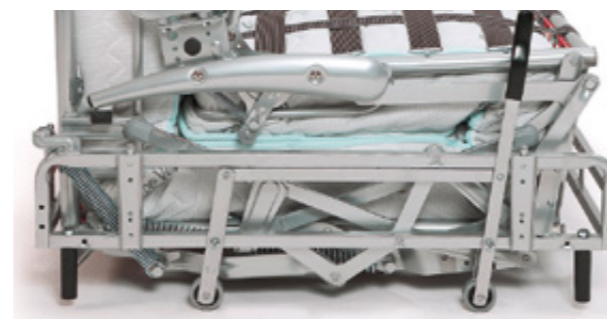

Desplace su sofá sin ningún tipo de esfuerzo.

MOD. 710

DESCRIPCIÓN:

Mecanismo abatible mediante la rotación del respaldo en un solo movimiento, sin la necesidad de quitar ningún elemento de la tapicería, quedando el respaldo oculto debajo de la cama.

Un número 1 en ventas caracterizado por su Confort, Seguridad, Diseño y Tecnología. Disponemos de un gran stock en una amplia diversidad de medidas.

APLICACIÓN:

Mecanismo para sofá-cama especial contract y uso doméstico.

La calidad y solidez de los materiales utilizados, son la mejor garantía de su durabilidad y fiabilidad, y lo hacen perfecto para su uso diario en grandes instalaciones (hoteles, hospitales ...). **Garantizado para 5000 aperturas.**

CARACTERÍSTICAS TÉCNICAS:

El sistema de montaje mediante bayonetas, hace que el mecanismo sea la estructura principal del sofá, sobre la que se encajan el resto de componentes (frente, contra y brazos).

VER VIDEO <http://youtu.be/5EKAKnN-Gfw>

El ajuste milimétrico de todas sus piezas, permite una fácil y silenciosa apertura. La superficie de la cama está realizada con una malla metálica electrosodada y plastificada (en el característico color rojo), para dar una mayor durabilidad. La parte de los asientos, está formada por cinchas elásticas que le aportan un mayor confort.

El Mod. 710, admite un colchón de 200 cm de largo y 14 cm de alto.

Este modelo, se encuentra disponible en las **versiones:**

710

710 MOTORIZADO, permite una apertura del mecanismo totalmente automática.

710 L, sus medidas: 5 cm más bajo en su sentada, aportan un plus de diseño y lo diferencian del resto.

710 MAGNUM, admite un colchón de hasta 18 cm de grosor.



**+ 5000
APERTURAS**



MECANISMOS PARA SOFÁ CAMA

MOD. 710

REFERENCIA	MEDIDA EXTERIOR	MEDIDA COLCHÓN
0201001006	182	160 x 200
0201001005	162	140 x 200
0201001004	142	120 x 200
0201001002	112	90 x 200
0201001001	92	70 x 200



+ 5000
APERTURAS



Para cualquier otra medida, consúltenos.

TÉCNICO

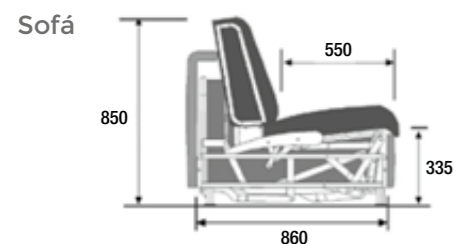

Dimensiones

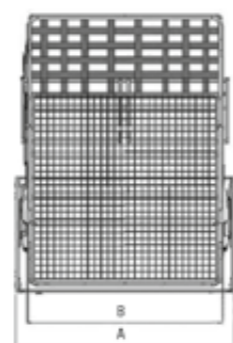

A {
182 cm
162 cm
142 cm
112 cm
92 cm

B {
165 cm
145 cm
125 cm
95 cm
75 cm

Versión Cama

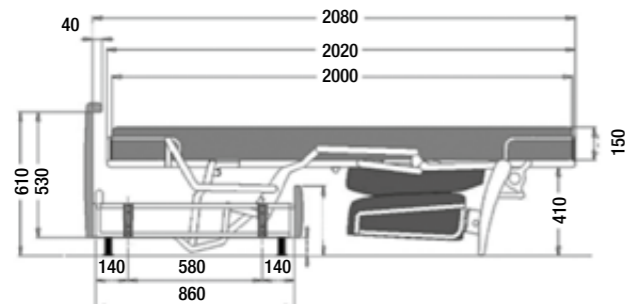

Colchón



{
160 x 200 x 14
140 x 200 x 14
120 x 200 x 14
90 x 200 x 14
70 x 200 x 14

MOD. 710 MOTORIZADO

DESTACA POR SU CÓMODA APERTURA TOTALMENTE AUTOMÁTICA

NOVEDAD

REFERENCIA	MEDIDA EXTERIOR	MEDIDA COLCHÓN
0201001011	188	140 x 200



+ 5000
APERTURAS



CARACTERÍSTICAS:

Dotado de un motor eléctrico que permite su apertura sin ningún tipo de esfuerzo.

VER VIDEO http://youtu.be/i_KWClv2ZV0

Para cualquier otra medida, consúltenos.

TÉCNICO

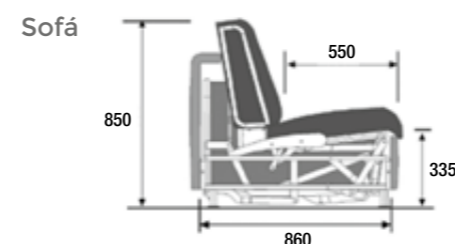

Dimensiones

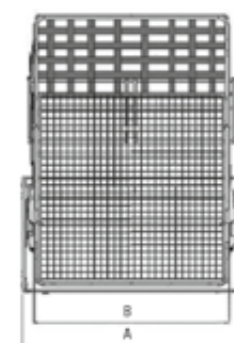

A { 188 cm

B { 145 cm

Versión Cama

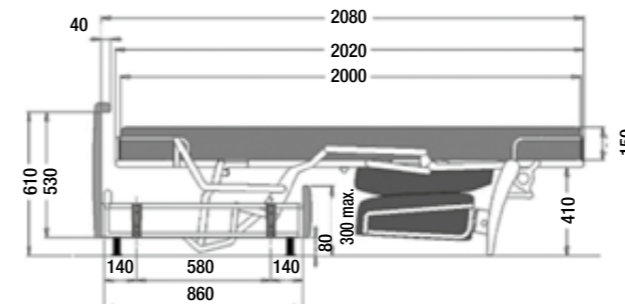

Colchón



{ 140 x 200 x 14

Incluye mando de control con código de seguridad.

MECANISMOS PARA SOFÁ CAMA

MOD. 710 L 5 CM MÁS BAJO EN SU SENTADA

REFERENCIA	MEDIDA EXTERIOR	MEDIDA COLCHÓN
0201013001	162	140 x 200



CARACTERÍSTICAS:
Su altura de sentada, 5 cm más baja, lo diferencian del resto de mecanismos del mercado.

+ 5000 APERTURAS

Para cualquier otra medida, consúltenos.

NOVEDAD



Sus medidas especiales, aportan un plus de diseño a la apariencia del sofá.

RESPALDO PARA MOD. 710 L

REFERENCIA	DESCRIPCIÓN	MEDIDA EXTERIOR
0204007001	RESPALDO L	162
0203003010	REPOSA CABEZAS L (PAREJA)	



TÉCNICO

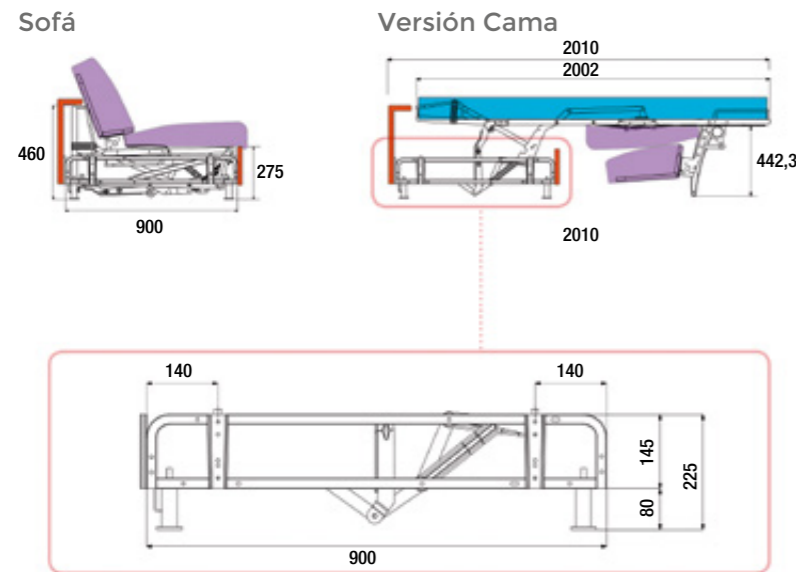

Dimensiones

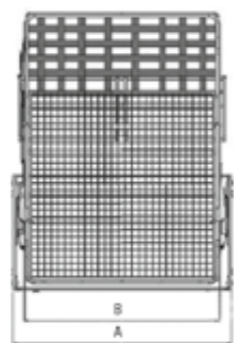

A } 162 cm

B } 145 cm

Colchón

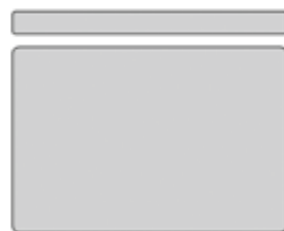

} 140 x 200 x 14

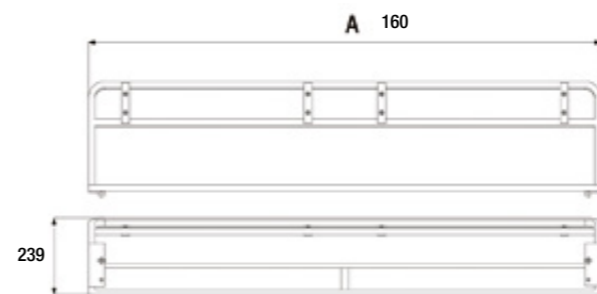
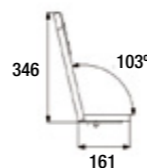

MECANISMOS PARA SOFÁ CAMA

MOD. 710 MAGNUM ADMITE UN COLCHÓN DE HASTA 18 CM DE GROSOR

REFERENCIA	MEDIDA EXTERIOR	MEDIDA COLCHÓN
0201001024	182	160 x 200 x 18
0201001021	162	140 x 200 x 18
0201001022	142	120 x 200 x 18
0201001023	112	90 x 200 x 18



+ 5000
APERTURAS

Para cualquier otra medida, consúltenos.

NOVEDAD
COLCHÓN 18 CM.



Se trata de una auténtica cama, perfecta para los más exigentes, donde el descanso y confort están asegurados.

TÉCNICO

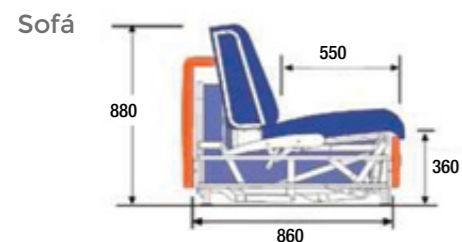

Dimensiones

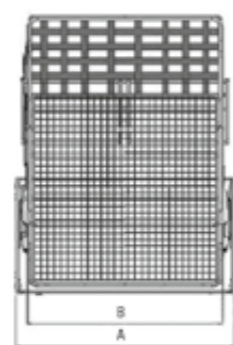

A }
182 cm
162 cm
142 cm
112 cm

B }
165 cm
145 cm
125 cm
95 cm

Versión Cama

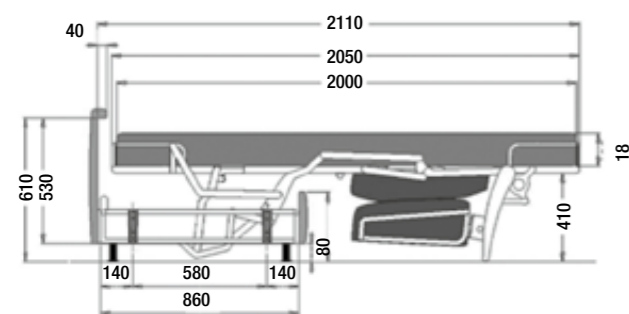

Colchón



160 x 200 x 18
140 x 200 x 18
120 x 200 x 18
90 x 200 x 18

RESPALDOS PARA MODELOS: 710, 710 MOTORIZADO, 710 L y 710 MAGNUM

ESTÁNDAR

REFERENCIA	MEDIDA EXTERIOR
0204002006	182
0204002005	162
0204002004	142
0204002002	112
0204002001	92

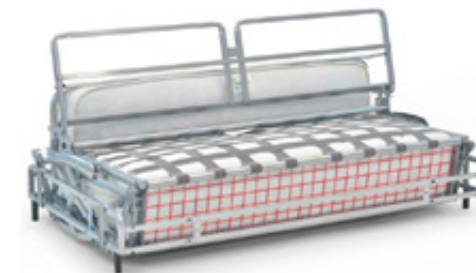
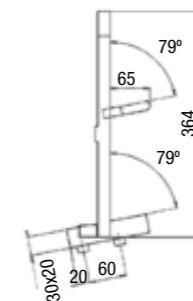

GUARDA COJINES

REFERENCIA	MEDIDA EXTERIOR
0204001006	182
0204001005	162
0204001004	142
0204001002	112
0204001001	92

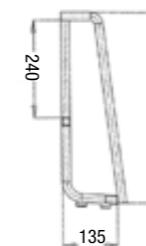

Dotado de un espacio para poder guardar las almohadas de la cama.

CRIQUETO

REFERENCIA	MEDIDA EXTERIOR
0204005002	182
0204005001	162
0204005003	142
0204005005	112
0204005006	92

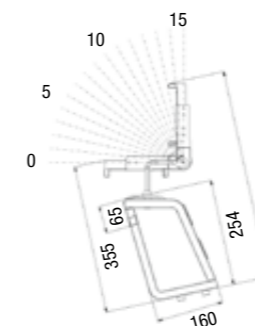

En la versión criqueto, el bastidor y los reposacabezas Bali, son opcionales.

Para todas las opciones de mecanismos, los respaldos son opcionales.

MOD. 692

DESCRIPCIÓN:

Mecanismo abatible mediante la rotación del respaldo en un solo movimiento, sin la necesidad de quitar ningún elemento de la tapicería, quedando el respaldo oculto debajo de la cama.

APLICACIÓN:

Mecanismo para sofá-cama uso ideal contract y hábitat.

La calidad y solidez de los materiales utilizados, son la mejor garantía de su durabilidad y fiabilidad.

Garantizado para 5000 aperturas.

CARACTERÍSTICAS TÉCNICAS:

El sistema de montaje mediante bayonetas, hace que el mecanismo sea la estructura principal del sofá, sobre la que se encajan el resto de componentes (frente, contra y brazos).

El ajuste milimétrico de todas sus piezas, permite una fácil y silenciosa apertura.

La superficie de la cama está realizada con una malla metálica electrosoldada, para dar una mayor durabilidad. La parte de los asientos, está formada por cinchas elásticas que le aportan un mayor confort.

El Mod. 692, admite un colchón de 200 cm de largo y 14 cm de alto.

NOVEDAD



+ 5000
APERTURAS

MOD. 692

REFERENCIA	MEDIDA EXTERIOR	MEDIDA COLCHÓN
0201021004	182	160x200
0102021001	162	140x200
0102021002	142	120x200
0201021005	122	100x200
0201021003	092	70x200

Para cualquier otra medida, consúltenos.



TÉCNICO

Sofá

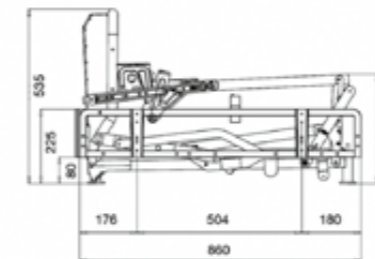

Versión Cama

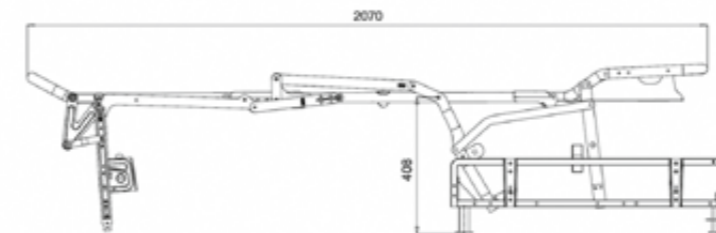

Dimensiones

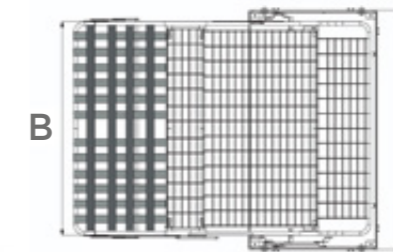

A {
182 cm
162 cm
142 cm
122 cm
92 cm

B {
163 cm
143 cm
123 cm
103 cm
73 cm

Colchón



{
160 x 200 x 14
140 x 200 x 14
120 x 200 x 14
100 x 200 x 14
70 x 200 x 14

MOD. 692 MAGNUM ADMITE UN COLCHÓN DE HASTA 18 CM DE GROSOR

REFERENCIA	MEDIDA EXTERIOR	MEDIDA COLCHÓN
0201020004	182	160x200
0102020001	162	140x200
0102020002	142	120x200
0201020005	122	100x200
0201020003	092	70x200

Para cualquier otra medida, consúltenos.



NOVEDAD

TÉCNICO

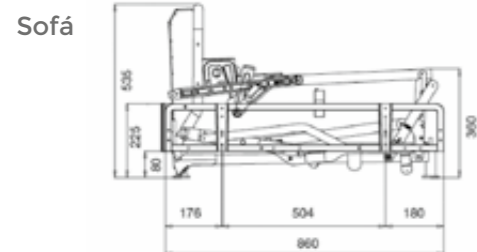

Versión Cama

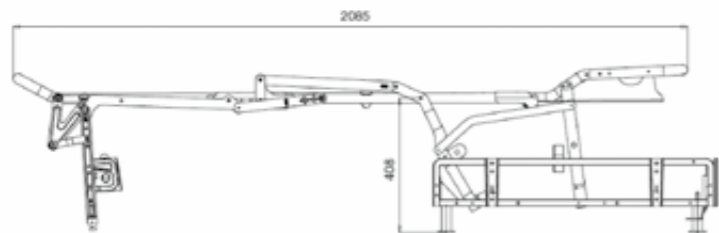

Dimensiones

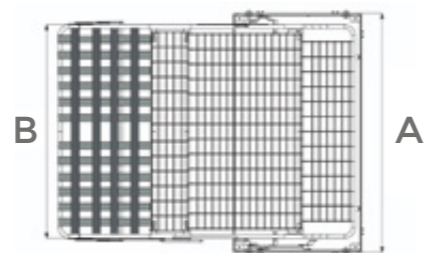

- A { 182 cm
- 162 cm
- 142 cm
- 122 cm
- 92 cm
- B { 163 cm
- 143 cm
- 123 cm
- 103 cm
- 73 cm

Colchón



- 160 x 200 x 18
- 140 x 200 x 18
- 120 x 200 x 18
- 100 x 200 x 18
- 70 x 200 x 18

MOD. 692 H13

REFERENCIA	MEDIDA EXTERIOR	MEDIDA COLCHÓN
0201022004	182	160x200
0102022001	162	140x200
0102022002	142	120x200
0102022005	122	100x200
0201022003	092	70x200

Para cualquier otra medida, consúltenos.



NOVEDAD

TÉCNICO

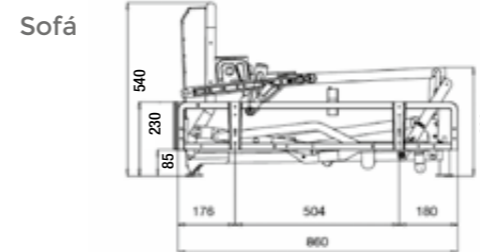

Versión Cama

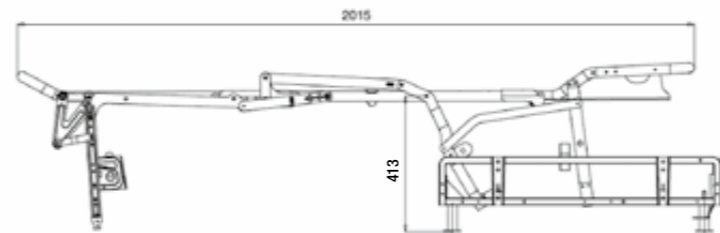

Dimensiones

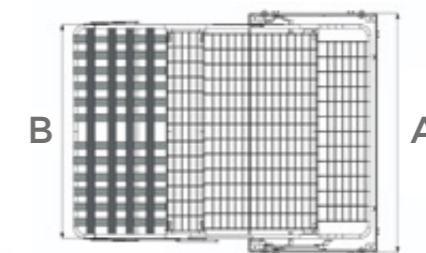

- A { 182 cm
- 162 cm
- 142 cm
- 122 cm
- 92 cm
- B { 163 cm
- 143 cm
- 123 cm
- 103 cm
- 73 cm

Colchón



- 160 x 200 x 12
- 140 x 200 x 12
- 120 x 200 x 12
- 100 x 200 x 12
- 70 x 200 x 12

RESPALDOS PARA MOD. 692

ESTÁNDAR

REFERENCIA	MEDIDA EXTERIOR
0204012004	182
0204012003	162
0204012002	142
0204012005	122
0204012001	92

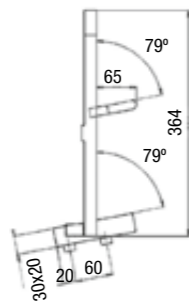

GUARDA COJINES

REFERENCIA	MEDIDA EXTERIOR
0204010004	182
0204010001	162
0204010002	142
0204010005	122
0204010003	92

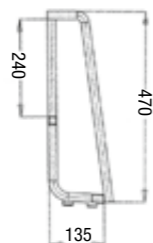

Dotado de un espacio para poder guardar las almohadas de la cama.

ACCESORIOS MODELOS: 692 Y 710 (EN TODAS SUS VERSIONES)

SEGURO FRONTAL

REFERENCIA	DESCRIPCIÓN
0203001006	SEGURO FRONTAL



PIE DE PLÁSTICO

REFERENCIA	DESCRIPCIÓN
0203001004	PIE DE PLÁSTICO



Altura: 8 cm

BAYONETAS MACHO Y HEMBRA

REFERENCIA	DESCRIPCIÓN
0203001002	BAYONETA MACHO
0203001003	BAYONETA HEMBRA



BAYONETA DOBLE MACHO PARA UNIÓN

REFERENCIA	DESCRIPCIÓN
0203001009	BAYONETA DOBLE MACHO



ELEVADOR **NOVEDAD**

REFERENCIA	DESCRIPCIÓN
0203001008	ELEVADOR MOD. 710
0203001013	ELEVADOR MOD. 692



Aplicable al mod. 692 y 710

KIT GEMELAR

REFERENCIA	DESCRIPCIÓN
0203004002	KIT DE ANCLAJE GEMELAR



EJEMPLOS COMPOSICIÓN MECANISMO COMPLETO:

MOD. 710-162

DESCRIPCIÓN	UNIDADES
MECANISMO MOD. 710-162	1
RESPALDO GUARDACOJINES	1
COLCHÓN MOD. CAPRI 140 x 200 x 14	1
ELEVADOR (OPCIONAL)	1
BAYONETAS MACHO	6
SEGUROS FRONTALES	2
PIES	4



MOD. 692-162

DESCRIPCIÓN	UNIDADES
MECANISMO MOD. 692-162	1
RESPALDO STANDAR	1
COLCHÓN MOD. IBIZA 140 x 200 x 14	1
BAYONETAS MACHO	6
PIES	4

MECANISMO COMPLETO



CAMA NIDO MOD. SÉSAMO EXTRAIBLE

REFERENCIA	MEDIDA EXTERIOR	MEDIDA COLCHÓN
0201007001	190 x 85	(SUPERIOR) 85 x 190 x 12 (INFERIOR) 80 x 185 x 12

Para cualquier otra medida, consúltenos.

DESCRIPCIÓN:

Mecanismo convertible en cama mediante el desplazamiento de la parte inferior.

APLICACIÓN:

Mecanismo para sofá - nido especial contract y uso doméstico.

La calidad y solidez de los materiales utilizados, son la mejor garantía de su durabilidad y fiabilidad, y lo hacen perfecto para su uso diario en grandes instalaciones (hoteles, hospitales, geriátricos ...).

CARACTERÍSTICAS TÉCNICAS:

Mecanismo formado por 2 somieres:

Somier superior (fijo), que forma la estructura principal del sofá sobre la que se montan los brazos, respaldo y contra.

Somier inferior (móvil y desplegable), oculto debajo de la estructura principal, formando el frente del sofá. Dispone de un sistema de seguridad para la elevación del somier, que impide que la cama se cierre de manera accidental.

Este mecanismo, tiene la opción de montaje de brazos y contra mediante bayonetas.

En dormitorios juveniles, resulta muy práctico quedando el sistema encajado como un módulo del mobiliario.

Está fabricado con tubos de acero frío de alta resistencia, barnizados al horno a alta temperatura.

Admite colchones de hasta 15 cm de grosor para el somier superior, y hasta 12 cm para el somier inferior.



**+ 3500
APERTURAS**



TÉCNICO

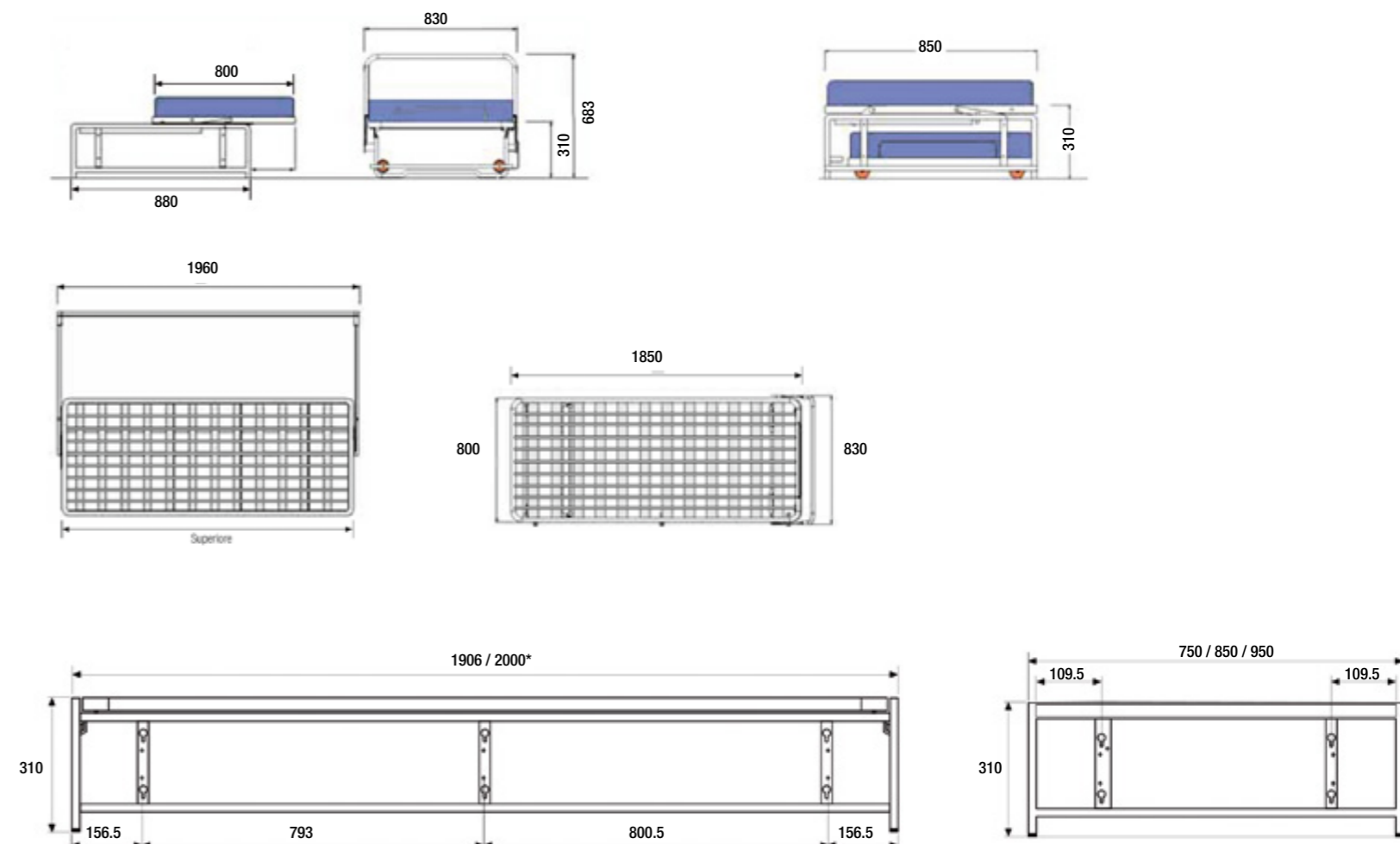

2 PLIEGUES MOD. 201 LIFT

REFERENCIA	MEDIDA EXTERIOR	MEDIDA COLCHÓN
0201005003	182	160X190
0201005002	162	140X190
0201005004	142	120X190
0201005001	112	090x190

Para cualquier otra medida, consúltenos.

DESCRIPCIÓN:

Mecanismo de 2 pliegues con movimiento de apertura frontal en 2 tiempos, que recoge las almohadas de asiento.

APLICACIÓN:

Utilizado principalmente en sofás-cama para uso doméstico y contract.

La calidad y solidez de los materiales utilizados, son la mejor garantía de su durabilidad y fiabilidad.

CARACTERÍSTICAS TÉCNICAS:

Mecanismo de 2 pliegues con movimiento de apertura frontal en 2 tiempos, que dispone de un sistema móvil donde van sujetas las almohadas de asiento, permitiendo llegar a la posición de la cama sin la necesidad de retirar las almohadas.

El MOD. 201 LIFT va anclado a la estructura del sofá mediante 2 pletinas laterales que aseguran su fijación.

La superficie de la cama está realizada con una malla metálica electrosoldada, para dar una mayor durabilidad. La parte de los asientos, está formada por cinchas elásticas que le aportan un mayor confort.

Está fabricado con tubos de acero frío de alta resistencia, barnizados al horno a alta temperatura.

Admite colchones de muelle o goma espuma de 190 cm de largo y 12 cm máximo de alto.



+ 3500
APERTURAS



TÉCNICO

Abierto

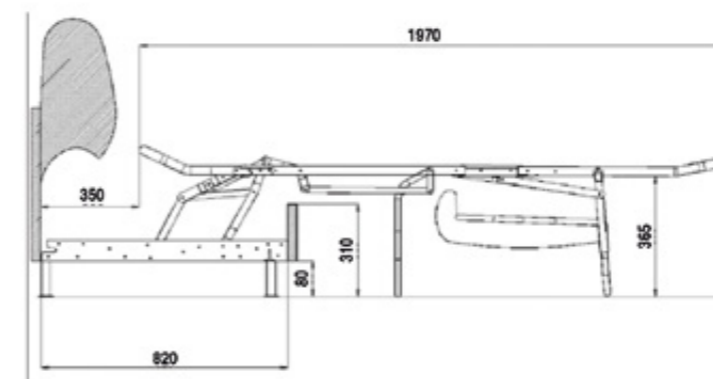

Cerrado

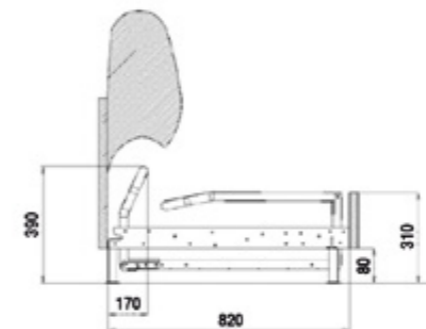

Dimensiones

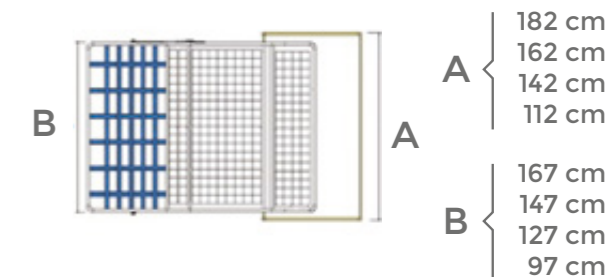

Colchón

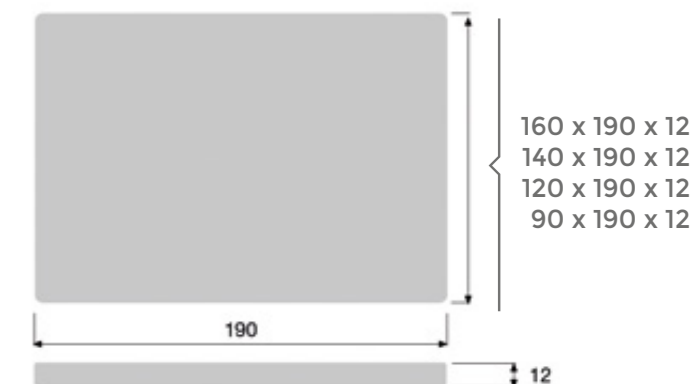

2 PLIEGUES

MOD. M-84

REFERENCIA	MEDIDA EXTERIOR	MEDIDA COLCHÓN
0201003008	152	132 x 175
0201003006	132	112 x 175
0201003004	112	102 x 175
0201003003	102	82 x 175
0201003002	92	72 x 175
0201003001	82	62 x 175

Para cualquier otra medida, consúltenos.

DESCRIPCIÓN:

Mecanismo de 2 pliegues con movimiento de apertura frontal en 2 tiempos.

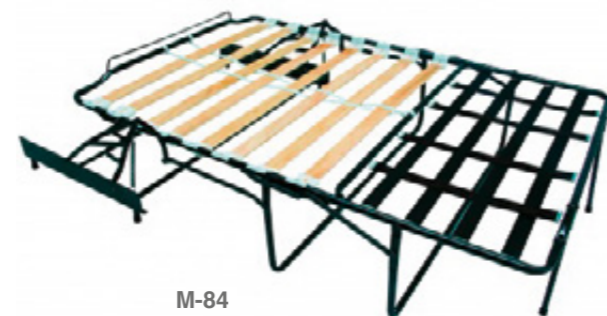

M-84

MOD. M-84 ECO

2 PLIEGUES

REFERENCIA	MEDIDA EXTERIOR	MEDIDA COLCHÓN
0201004008	152	132 x 175
0201004006	132	112 x 175
0201004004	112	102 x 175
0201004003	102	82 x 175
0201004002	92	72 x 175
0201004001	82	62 x 175

Para cualquier otra medida, consúltenos.

DESCRIPCIÓN:

Mecanismo de 2 pliegues con movimiento de apertura frontal en 2 tiempos.



M-84 ECO

MOD. M-84

APLICACIÓN:

Utilizado principalmente en sofás-cama para uso doméstico.

CARACTERÍSTICAS TÉCNICAS:

El MOD. M-84 va anclado a la estructura del sofá mediante 2 pletinas laterales que aseguran su fijación. Dispone de 2 patas delanteras adicionales y 4 pies traseros, que aseguran y refuerzan la estabilidad de la cama, aportando una resistencia extra.

La superficie de la cama está realizada con lamas de madera sobre una estructura metálica de tubos de alta resistencia.

La parte de los asientos, está formada por cinchas elásticas que aportan una cómoda sentada.

Admite colchones de muelle o goma espuma de 180 cm de largo y 12 cm de alto.

MOD. M-84 ECO

Mantiene las mismas prestaciones y calidades que el MOD. M-84, a excepción de las 2 patas adicionales delanteras y los 4 pies traseros.

TÉCNICO

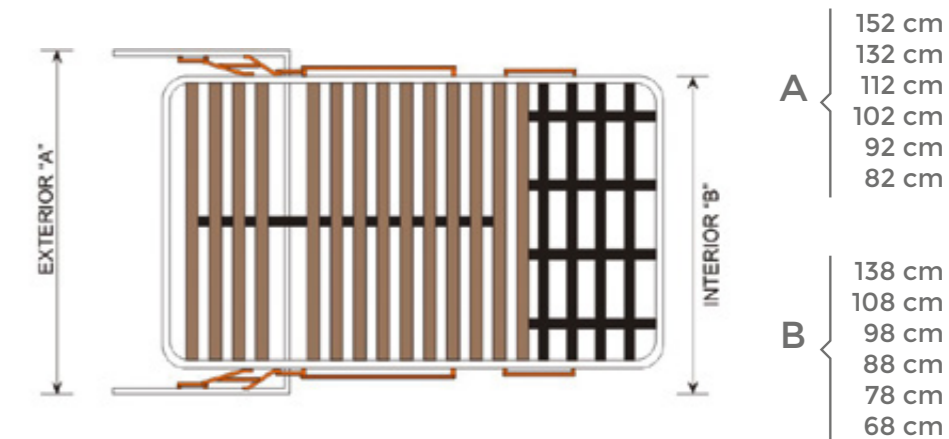

Cerrado

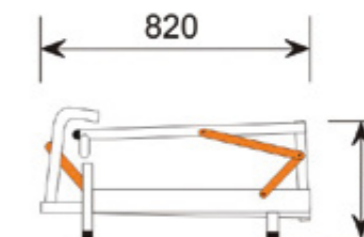

Abierto

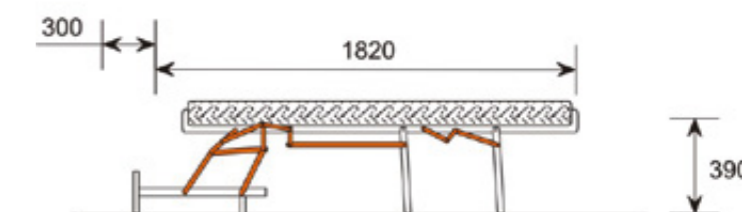

COLCHONETAS PARA SOFÁ CAMA

MODELO CAPRI

MODELO BALI

MODELO IBIZA

MODELO MALTA

MODELO KEA

MODELO ELBA



La fabricación de colchonetas para sofá cama se realiza íntegramente en nuestras instalaciones, personalizando los acabados a petición del cliente. Ofrecemos multitud de posibilidades para que nuestros clientes puedan configurar su colchón en función de sus necesidades.

PERSONALIZAMOS LOS ACABADOS



COLCHÓN VISCO SUAPEL FUXIA
140 x 200 x 14

Fabricamos colchonetas para sofá-cama en cualquier medida y acabado.

MODELO CAPRI

REFERENCIA	MEDIDA	MODELO MECANISMO (recomendado)
0202002006	160 x 200 x 14	Mod. 710, Mod. 710 Motorizado y Mod. 710 L
0202002005	140 x 200 x 14	Mod. 710, Mod. 710 Motorizado y Mod. 710 L
0202002004	120 x 200 x 14	Mod. 710, Mod. 710 Motorizado y Mod. 710 L
0202002003	100 x 200 x 14	Mod. 710, Mod. 710 Motorizado y Mod. 710 L
0202002002	90 x 200 x 14	Mod. 710, Mod. 710 Motorizado y Mod. 710 L
0202002001	70 x 200 x 14	Mod. 710, Mod. 710 Motorizado y Mod. 710 L

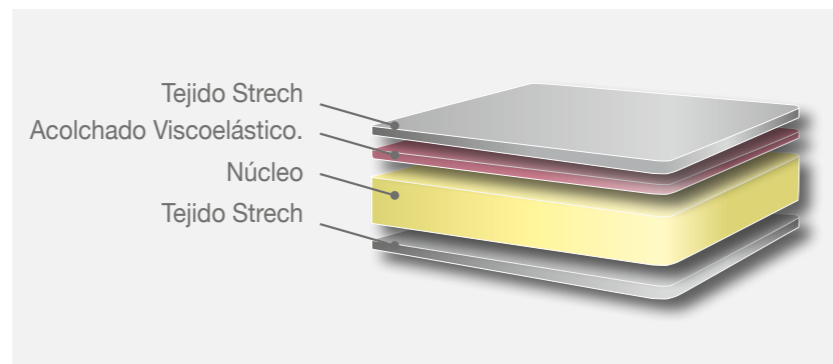

COMPOSICIÓN:

NUCLEO:

Núcleo de goma espuma D25.

ACOLCHADO:

Tejido acolchado a 1 cara + 1 cm. viscoelástica.

TEJIDO:

Tejido Strech 100% Poliéster.

RIBETE DE ALGODÓN:

Ribete de algodón en color blanco.

GROSOR: ± 14 cm.



MODELO BALI

REFERENCIA	MEDIDA	MODELO MECANISMO (recomendado)
0202018024	160 x 200 x 18	Mod. 710 Magnum
0202018023	140 x 200 x 18	Mod. 710 Magnum
0202018022	120 x 200 x 18	Mod. 710 Magnum
0202018025	100 x 200 x 18	Mod. 710 Magnum
0202018021	90 x 200 x 18	Mod. 710 Magnum

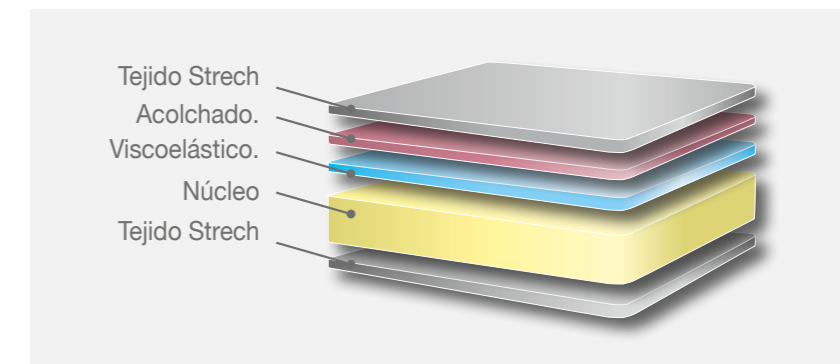

COMPOSICIÓN:

NUCLEO:

Núcleo de goma espuma D25 + 3 cm. de viscoelástica.

ACOLCHADO:

Tejido acolchado a 1 cara.

TEJIDO:

Tejido Strech 100% Poliéster.

RIBETE DE ALGODÓN:

Ribete de algodón en color blanco.

GROSOR: ± 18 cm.

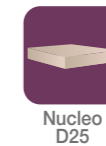

MODELO IBIZA

REFERENCIA	MEDIDA	MODELO MECANISMO (recomendado)
0202008002	160 x 200 x 14	Mod. 710, Mod. 710 Motorizado y Mod. 710 L
0202008001	140 x 200 x 14	Mod. 710, Mod. 710 Motorizado y Mod. 710 L
0202008003	120 x 200 x 14	Mod. 710, Mod. 710 Motorizado y Mod. 710 L
0202008023	100 x 200 x 14	Mod. 710, Mod. 710 Motorizado y Mod. 710 L
0202008004	90 x 200 x 14	Mod. 710, Mod. 710 Motorizado y Mod. 710 L
0202008005	70 x 200 x 14	Mod. 710, Mod. 710 Motorizado y Mod. 710 L
0202012002	85 x 190 x 12	Mod. Sésamo extraible
0202012001	80 x 185 x 12	Mod. Sésamo extraible

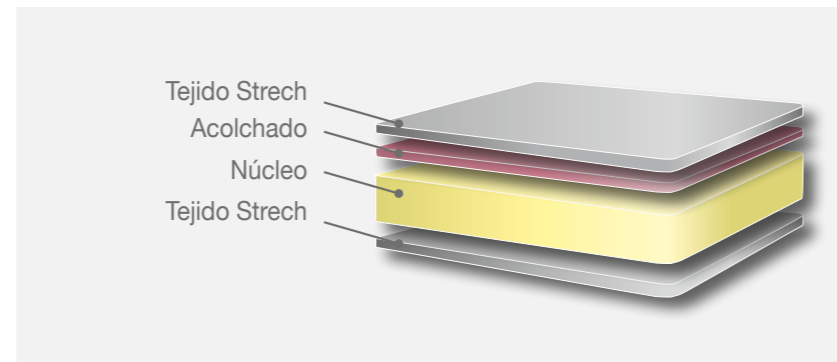

COMPOSICIÓN:

NUCLEO:

Núcleo de goma espuma D25.

ACOLCHADO:

Tejido acolchado de guata, a 1 cara.

TEJIDO:

Tejido Stretch 100% Poliéster.

RIBETE DE ALGODÓN:

Ribete de algodón en color blanco.

GROSOR: ± 14 cm.



MODELO MALTA

REFERENCIA	MEDIDA	MODELO MECANISMO (recomendado)
0202007004	160 x 190 x 12	Mod. 690, Mod. 201 Lift
0202007003	140 x 190 x 12	Mod. 690, Mod. 201 Lift
0202007006	130 x 190 x 12	Mod. 690, Mod. 201 Lift
0202007002	120 x 190 x 12	Mod. 690, Mod. 201 Lift
0202007005	110 x 190 x 12	Mod. 690, Mod. 201 Lift
0202007007	105 x 190 x 12	Mod. 690, Mod. 201 Lift
0202007001	90 x 190 x 12	Mod. 690, Mod. 201 Lift
0202008012	132 x 175 x 12	Mod. M84, Mod. M84 Eco
0202008013	112 x 175 x 12	Mod. M84, Mod. M84 Eco
0202008015	92 x 175 x 12	Mod. M84, Mod. M84 Eco
0202008016	82 x 175 x 12	Mod. M84, Mod. M84 Eco
0202008017	72 x 175 x 12	Mod. M84, Mod. M84 Eco
0202008018	62 x 175 x 12	Mod. M84, Mod. M84 Eco

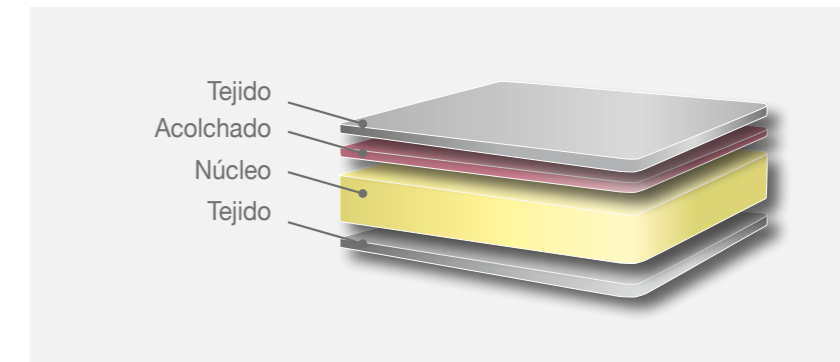

COMPOSICIÓN:

NUCLEO:

Núcleo de goma espuma D25 .

ACOLCHADO:

Tejido acolchado de guata, a 1 cara.

TEJIDO:

Tejido Merinos.

RIBETE DE ALGODÓN:

Ribete de algodón en color blanco.

GROSOR: ± 12 cm.



MODELO KEA

REFERENCIA	MEDIDA	MODELO MECANISMO (recomendado)
0202001006	160 x 200 x 14	Mod. 710, Mod. 710 Motorizado y Mod. 710 L
0202001005	140 x 200 x 14	Mod. 710, Mod. 710 Motorizado y Mod. 710 L
0202001004	120 x 200 x 14	Mod. 710, Mod. 710 Motorizado y Mod. 710 L
0202001003	100 x 200 x 14	Mod. 710, Mod. 710 Motorizado y Mod. 710 L
0202001002	90 x 200 x 14	Mod. 710, Mod. 710 Motorizado y Mod. 710 L
0202001001	70 x 200 x 14	Mod. 710, Mod. 710 Motorizado y Mod. 710 L
0202005008	160 x 190 x 12	Mod. 690
0202005007	140 x 190 x 12	Mod. 690
0202005006	120 x 190 x 12	Mod. 690
0202005005	90 x 190 x 12	Mod. 690

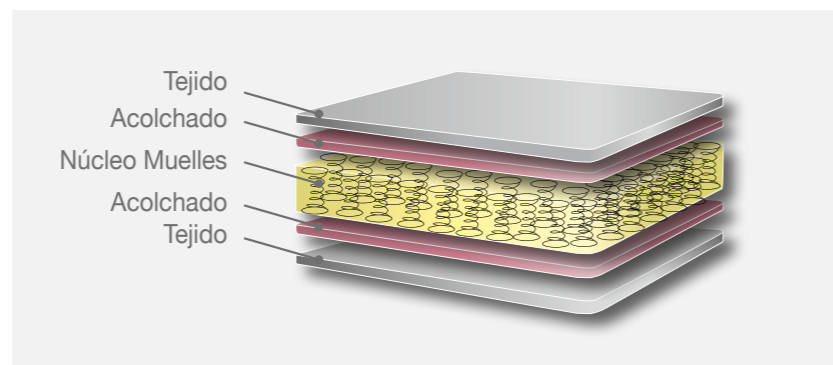

COMPOSICIÓN:

NUCLEO:

Núcleo de muelles reforzado con napa y rafia antiruidos.

ACOLCHADO:

Tejido acolchado de guata + espuma + tnt, a 2 caras.

TEJIDO:

Tejido Damasco 100% Algodón.

RIBETE DE ALGODÓN:

Ribete de algodón en color blanco.

GROSOR: ± 14 cm.



Muelles



Tejido Damasco



MODELO ELBA

REFERENCIA	MEDIDA	MODELO MECANISMO (recomendado)
0202003006	132 x 175 x 12	Mod. M84 y Mod. 84 Eco
0202003005	112 x 175 x 12	Mod. M84 y Mod. 84 Eco
0202003004	102 x 175 x 12	Mod. M84 y Mod. 84 Eco
0202003003	82 x 175 x 12	Mod. M84 y Mod. 84 Eco
0202003002	72 x 175 x 12	Mod. M84 y Mod. 84 Eco
0202003001	62 x 175 x 12	Mod. M84 y Mod. 84 Eco

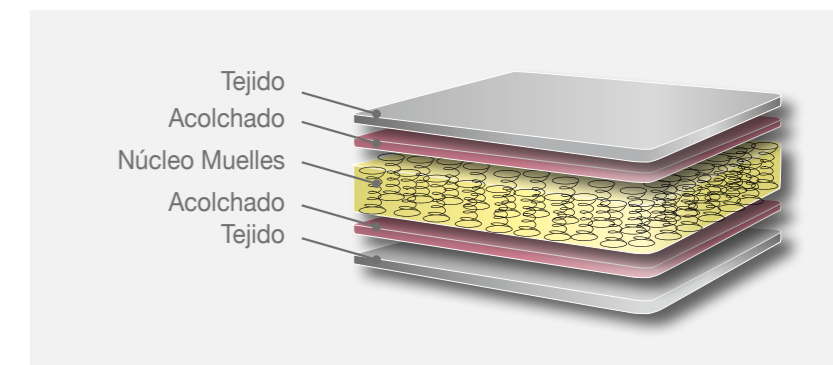

COMPOSICIÓN:

NUCLEO:

Núcleo de muelles reforzado con tejido acolchado.

ACOLCHADO:

Tejido acolchado de guata + tnt, a 2 caras.

TEJIDO:

Tejido Combi.

RIBETE DE ALGODÓN:

Ribete de algodón en color blanco.

GROSOR: ± 12 cm.



Muelles





B y C A B A N E S & O R T U Ñ O



WWW.CABANESORTUNO.COM